

*funVino*<sup>®</sup>

# ファンヴィーノ 50 ファンヴィーノ 100 取扱説明書・保証書



ファンヴィーノ 50  
(JC-145A)



ファンヴィーノ 100  
(JC-275AF)

◆ご使用前にこの取扱説明書を必ずお読みいただき、正しくお使いください。  
また、この取扱説明書は保証書とともに大切に保管してください。

この製品は日本国内用に設計されていますので、日本国外では使用できません。  
FOR USE IN JAPAN ONLY

この製品は国内 AC100V 専用です。

安全上のご注意 (必ずお読みください)

# INDEX

安全上のご注意…………… 3～6

お使いになる前に…………… 7～8

    設置についてのご注意

    設置／放熱スペースの確保

ワインセラーの転倒防止……………9

    据付作業チェック表

各部の名称…………… 10

ご使用方法…………… 11

    設定パネルの表示説明

ワインを入れる…………… 12～13

長く使っていただくために…………… 14～15

故障かな?と思ったら…………… 16

こんなときは…………… 17

    お知らせ表示が出たら

仕様…………… 18

保証とアフターサービス…………… 19

保証書…………… 20

※ご使用前にこの「安全上のご注意」をよくお読みいただき、充分ご理解の上正しくご使用ください。

※ここに示した注意事項は、ファンヴィーノ 50 / ファンヴィーノ 100を安全にお使いいただく上で、危害や損害を未然に防止するためのものです。安全に関する重要な内容ですので必ず守ってください。  
※お読みになった後は、次にお使いになる場合にすぐに見られる所へ大切に保管してください。



ワインセラーの誤った使用または故障により、ワインやその他の飲料の変質が生じても、製品以外の補償は致しませんので、運転状態や庫内温度には充分ご注意ください。



## 警告

この表示を無視して誤った取り扱いをすると、人が重傷を負うまたは死亡する可能性が想定される内容。



## 注意

この表示を無視して誤った取り扱いをすると、人が傷害を負う可能性及び、物的損害の発生が想定される内容。

## 表示の例



**禁止事項**  
このマークがある行為は禁止事項です。表記のある禁止事項は必ず守ってください。



**必ずして欲しい行為**  
安全に運転するために「必ずして欲しい行為」を表しています。



**コンセント**  
このマークがある作業をする場合は、必ず電源プラグからコンセントを引き抜いてください。



**アース取り付けマーク**  
設置時には必ずアース線を取り付けてください。

安全上のご注意 (必ずお読みください)



**警告**

この表示を無視して誤った取り扱いをすると、人が重傷を負う、または死亡する可能性が想定される内容。

安全に使用するためにお守りください

- 禁止** 改造は絶対しない。また、修理技術者以外の方が分解したり修理をしない。  
火災・感電・けがの原因となります。また異常作動により機能不良の原因となります。

**禁止** 異常時(こげ・臭いなど)は、運転を一時中止して電源プラグを抜き、お問い合わせください。  
異常のまま運転を続けると、故障・感電・火災の原因となります。
- 禁止** 火気を近づけないでください。  
火気を近づけたり、火気の近い所への設置はおやめください。火のついたろうそく・タバコ・蚊取り線香・熱いやかんなどを置かないでください。火災や変形の原因となります。

**禁止** 可燃スプレーはワインセラーの近くで使用しないでください。  
引火、やけどの危険があります。
- 禁止** ベンジン、接着剤、シンナー、工業用アルコール、LP ガスなど引火しやすいものは入れないでください。  
爆発する危険があります。

**禁止** ワインセラーの上に重量物や水の入った容器を置かないでください。  
扉の開閉により落ちるとけがの原因となります。またこぼれた水などで電気絶縁が悪くなり、漏電や火災の原因となります。
- 禁止** 水をかけたり、水がかかる場所では使用しないでください。  
電気部品に水がかかるとショート・感電の原因となります。

**禁止** 医薬品、学術試料や血清などの保存はしないでください。
- 禁止** 放熱の可能性がある器具(トースター、電子レンジなど)をワインセラーの上に置かないでください。

**禁止** ワインセラーの中に揮発性、引火性があるものを入れないでください。
- 禁止** 棚を強く引き出したり、上下方向に力を加えないでください。  
ケガや事故の原因となります。

**禁止** 扉にぶら下がったり、寄りかかったり、乗ったりしないでください。  
扉が破損する、ワインセラーが転倒する、ケガをするなどの原因となります。
- 注意** アース線を取り付けてください。  
設置時には必ずアース線を取り付けてください。故障や漏電のとき、感電する恐れがあります。特に湿気・水分の多い場所に設置する場合は、漏電遮断器を取り付けてください。  
P 7 参照

**注意** セラーが設置されている室内のガス漏れに気づいたら、ガスの元栓を閉め、窓を開けて換気してください。  
ガス漏れ時にセラーの扉をあけたり、電源プラグを抜くと、やけど、引火、爆発、火災の原因となります。
- 注意** 地震などによる転倒防止の処置をしてください。  
振動によりワインセラーが転倒した場合、ケガや事故の原因となります。  
P 9 参照

**電源プラグを抜かない!**

安全上のご注意 (必ずお読みください)



**警告**

この表示を無視して誤った取り扱いをすると、人が重傷を負う、または死亡する可能性が想定される内容。

**コンセント・電源の扱いについて**

- 禁止** 電源コード・プラグはワインセラーなどで押しつけたり傷つけないでください。  
プラグの変形や傷は発熱、発火の原因となります。踏みつけたり加工したりすると、漏電・感電・発火の原因となります。

**禁止** 電源コードやプラグが傷んでいたり、コンセントの差し込みがゆるい場合は使用しないでください。  
感電・ショート・発火の原因となります。
- 注意** AC100V 専用コンセントを使用してください。  
それ以外のものを使うと故障・火災・感電の原因となります。

**注意** コンセントは専用の 15A 以上のものを単独で使ってください。  
他の器具と併用したタコ足配線は、本体装置に異常が発生し発火することがあります。
- 注意** 電源プラグはほこりをとり、コンセントに根元までしっかり差し込んでください。  
電源プラグのほこりは発熱・発火の原因となります。

**注意** 異常時や故障のときは、電源プラグを抜き運転を停止してください。  
火災・感電・けがの原因となります。修理は、当社までご連絡ください。
- 注意** 庫内灯やその他のお手入れをするときは、電源プラグを必ず抜いてください。  
また、必ず乾いた手で抜き差しをしてください。  
感電することがあります。  
※庫内灯は LED 基板なので交換の際は、当社までご連絡ください。

**注意** 電源プラグは見える場所、手の届く場所に設置してください。



ご注意

ワインセラーの誤った使用または故障により、ワインやその他の飲料の変質が生じても、製品以外の補償は致しませんので、運転状態や庫内温度には充分ご注意ください。

## 安全上のご注意 (必ずお読みください)



**注意** この表示を無視して誤った取り扱いをすると、人が傷害を負う可能性および物的損害の発生が想定される内容。

### 安全に使用するためにお守りください

- |  |   |
|--|---|
| <p><b>禁止</b> ガラス扉に衝撃を与えないでください。ワインボトルなどをぶつけて衝撃を与えると割れる恐れがあります。特にボトルの出し入れには十分ご注意ください。</p> | <p><b>禁止</b> 脱臭器、加湿器、その他電気製品を庫内に入れてください。</p>                        |
| <p><b>禁止</b> 棚に所定の耐荷重以上の物を置かないでください。棚が破損したり、落下してケガをする原因となります。耐荷重量は約 30kg です。</p>         | <p><b>禁止</b> 棚に強い衝撃を加えないでください。</p>                                  |
| <p><b>禁止</b> 扉を強く開閉しないでください。</p>   | <p><b>禁止</b> 扉を閉める際は、内容物が扉に接触しないようにしてください。衝撃を与えると扉が破損する恐れがあります。</p> |
| <p><b>注意</b> 危険ですので小さなお子さまがこのセラーで遊ぶことのないようにご注意ください。安全な場所に設置してください。</p>                   | <p><b>注意</b> 床が丈夫で水平な所に据え付けてください。不安定な所で据え付けると、転倒してケガをする原因となります。</p> |
| <p><b>注意</b> 密閉された容器に入っている飲料に限り保存することができます。</p>  | <p><b>注意</b> 製品の周囲は設置・放熱スペースを設けてください。(P.8「設置 / 放熱スペースの確保」を参照)</p>   |
| <p><b>注意</b> 製品質量および、内容物の質量に十分耐えうる場所に設置してください。</p>                                       | <p><b>注意</b> <b>P.8 参照</b></p>                                      |



### コンセント・電源の扱いについて

- |   |   |
|---|---|
| <p><b>禁止</b> 延長コードは使用しないでください。感電・ショート・発火の原因となります。</p>   | <p><b>禁止</b> セラー下部の圧縮機（コンプレッサー）に手を触れないでください。やけどの恐れがあります。</p>                        |
| <p><b>禁止</b> 合計 1500 ワット以上で使用しないでください。発熱による火災や感電の原因となります。</p>   | <p><b>注意</b> 長期間使用しないときは、必ず電源プラグをコンセントから抜いてください。絶縁劣化などにより感電・漏電・火災の原因となることがあります。</p> |
| <p><b>注意</b> 電源プラグの抜き差しは、必ず電源プラグを持って行ってください。コードを引っ張ると感電、ショートして発火することがあります。</p>  | <p><b>注意</b> 電源コードが損傷している場合はコード交換が必要です。当社までご連絡ください。</p>                             |
| <p><b>注意</b> 電源プラグは抜いてすぐに差し込まないでください。電源プラグを抜いたときやプレーカーが切れたときは、5~10分程度待ってから差し込んでください。すぐに差し込むとコンローラーや駆動機器に負担がかかり故障の原因となります。</p> | <p><b>注意</b> 電源コードが損傷している場合はコード交換が必要です。当社までご連絡ください。</p>                             |

## お使いになる前に

### 設置についてのご注意



ワインセラー到着後すぐに損傷が見受けられないかご確認ください。何らかの損傷が見受けられる場合は、当社まで速やかにご連絡してください。

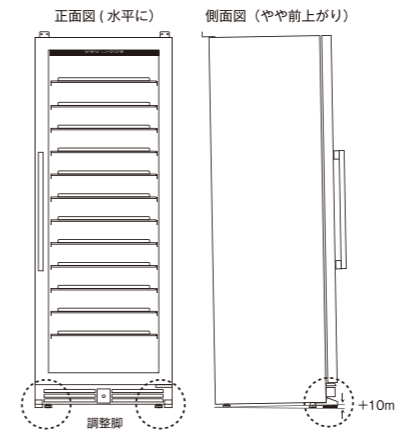

#### 【左右の水平について】

設置時に必ず水平器を使って左右の水平を確認してください。左右方向に傾いていると、扉の重さで本体が歪み、扉が本体に対して水平にならない可能性があります。

#### 【前後の調節について】

設置時には前側の調整脚を 10mm 程度高くしてご使用ください。ガラス扉は大変重いので、前脚側が低くなっていると、扉の開き圧力が増し、扉の密閉性に不具合の生じる可能性があります。

#### 【ファンヴィーノ 100 調整脚について】

前側の調整脚を 10mm 程度高くすることで、ファンヴィーノ 100 に装備されているスタンド金具と床の間に隙間が生じます。**P.9** に記載の「スタンド金具の処置」を必ず行ってください。

#### 【注意】

据え付け時に製品を引きずらないでください。床面を傷つける恐れがあります。※調整脚が回しにくいときはガーゼなど柔らかい布で調整脚を包み、モンキーレンチなどを使って調節してください。



製品にあった電源回路容量を確保してください。



電源プラグは国内 AC100V のコンセントに単独で差し込んでください。

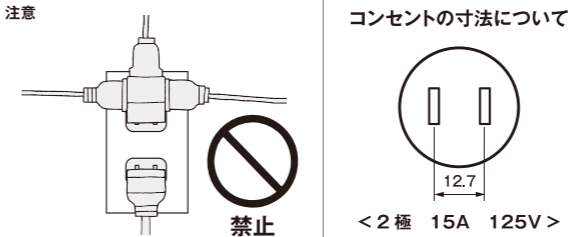

丈夫で水平な場所に設置してください。不安定な床への設置は振動や騒音の原因となり、扉を開いたときにワインが転がり落ちたりして危険です。水平設置するために調整が必要なときはワインセラー前・左右の調整脚で行なってください。セラーの脚には、回すことで高さの微調整ができるアジャスター機能が付いています。



じゅうたん、畳、塩化ビニール製の床材などの上に設置するときは下に厚板などの固いものを敷いてください。



ワインセラーを設置する理想的な室内環境の温度は 10℃~ 32℃です。



直接日光が当たる場所や暖房器具、放熱の可能性がある器具（トースター、電子レンジなど）のそばに置かないでください。



#### アース線について

次の場所で使うときは、必ずアースおよび漏電遮断器を取り付けてください。

- 地下室など湿気が多い所
- 土間やコンクリートの床など湿気が多い所
- 洗い場など、水がかかりやすい所

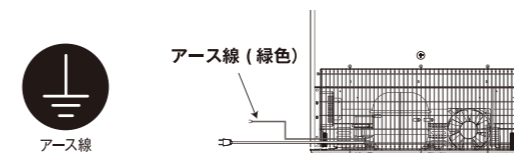

緑色のアース線をコンセントのアース端子に繋いでください。



設置場所を変更する際は 45°以上ワインセラーが傾かないように気をつけて、必ず二人以上で運んでください。なお、傾けるときは扉が上を向くようにしてください。

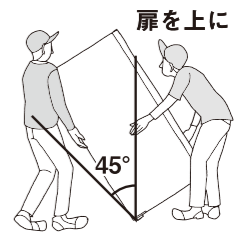

設置後 12 時間おいてから通電してください。

## ワインセラーの転倒防止

### 設置 / 放熱スペースの確保

**注意** 下記の放熱スペースを必ず確保してください。

本体の右：壁から 30mm 以上  
 本体の左：壁から 30mm 以上  
 本体の背面：壁から 30mm 以上  
 本体の天面：天井から 30mm 以上

**注意** 前面給排気につき、前面下部の給排気口は絶対にふさがらないでください。

**注意** 3 台以上並べる際は天面・背面スペースは開放することを推奨しております。

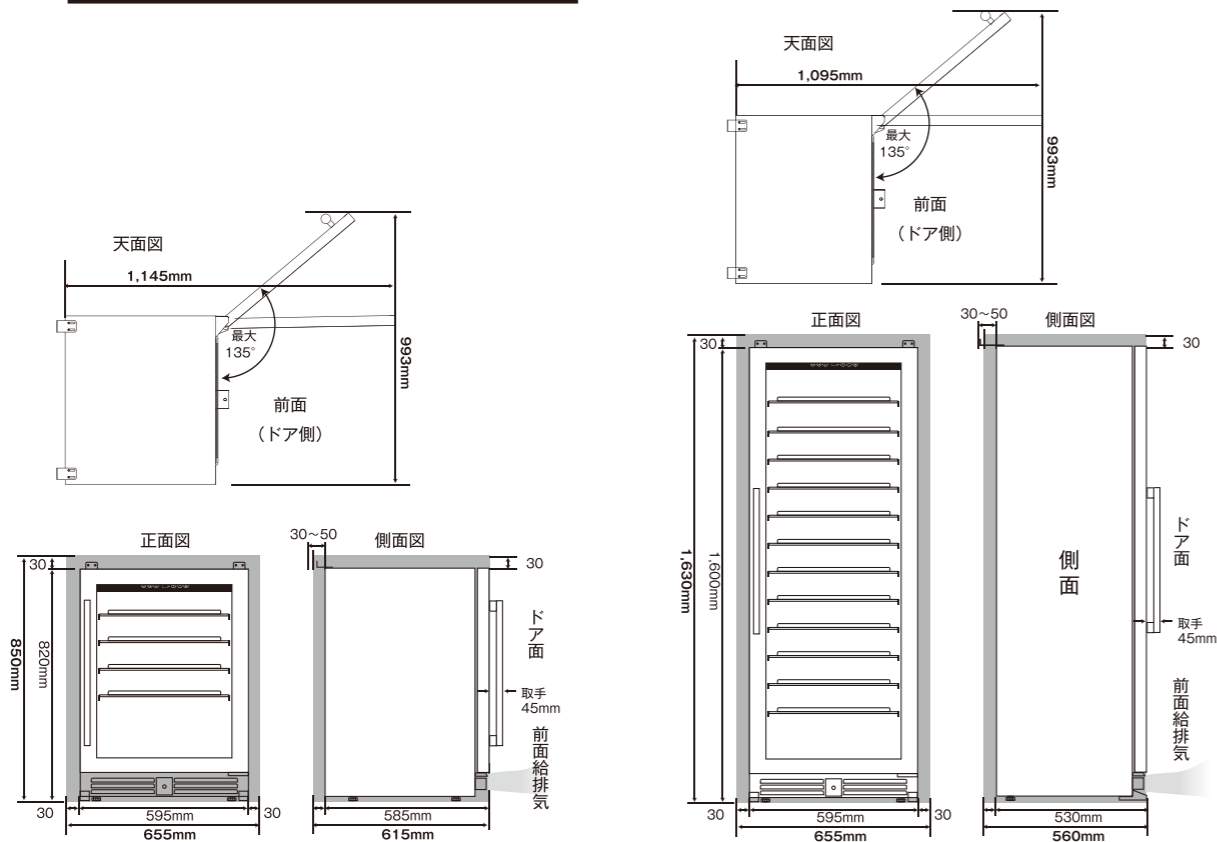

ファンヴィーノ 50

設置寸法 (mm) : W655 × D615 × H850

ファンヴィーノ 100

設置寸法 (mm) : W655 × D560 × H1630

### 安全に使用するためにお守りください

**注意** 設置後 12 時間おいてから通電してください。  
 ワインセラー到着後は冷媒を落ち着かせるため、設置後 12 時間程度あけてから電源を入れてください。特に夏季 (7 月～9 月中) は充分時間をかけ、庫内温度を確認の上、通電してください。電源プラグを抜いたときはすぐに差し込み、5 分程度待ってから再度差し込んでください。ご家庭の電源ヒューズやブレーカーが切れたときも同様に、5 分程度待ってから電源を入れ直してください。

**注意** 初めて使用される際は、電源を入れて庫内が設定温度に達したことを確認してからワインを収納してください。

**注意** 食品やワイン以外の飲み物 (ビール・牛乳等) を冷やす冷蔵庫ではありません。ご了承ください。

**注意** 夏季の温度設定  
 外気温が高い夏は、庫内を空のまま、まず 10℃位に設定し、庫内温度が 10℃になってからワインを入れ、希望の設定温度へ変更してください。セラーやワインに負担をかけず、効果的にワインを保管することができます。

### 警告

**禁止** 扉・棚に負荷をかけないでください。傾きが発生し、転倒の原因になります。扉を開いた状態で扉や棚に負荷を掛けないでください。

### 注意

**注意** 地震などによる転倒防止の措置をしてください。振動によりワインセラーが転倒した場合、ケガや事故の原因になります。

### ■ 転倒防止金具の取り付け 壁との間には 30mm~50mm のスペースが必要となります。

1. 本体に金具を取り付ける セラー天面に 2 か所、転倒防止金具取り付け場所があります。付属の転倒防止金具を使用して転倒防止措置をお願いします。

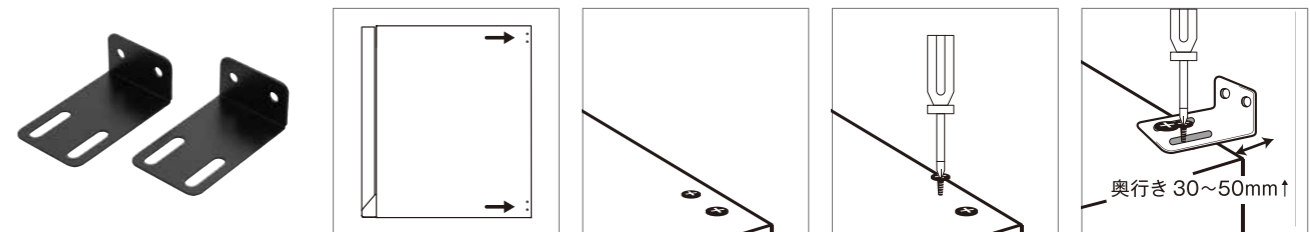

### 2. 壁と固定する

扉を開いた際などに転倒の恐れがありますので、必ず下記の ① または ② の方法で転倒防止の措置をしてください。

① 市販の転倒防止ベルト等を利用して頑丈な壁などに固定する場合

● 転倒防止金具をしっかりと取り付けてください。  
 ● 棧などの丈夫な部分に取り付けてください。

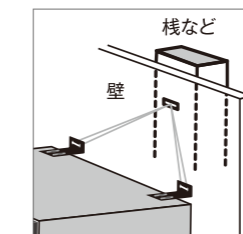

② 丈夫な壁に直接ネジ止めする場合

● 転倒防止金具をしっかりと取り付けてください。  
 ● 棧などの丈夫な部分に取り付けてください。

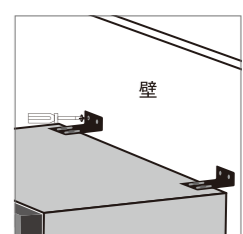

### ■ ファンヴィーノ 100 のスタンド金具の処置

### 注意

スタンド金具にて転倒防止の処置をしてください

**注意** 転倒防止金具の取り付けと併せてスタンド金具にて転倒防止対策を行ってください。ケガ、ワインセラーの破損、ワインの破損の原因になります。

設置時に前側の調整脚を 10mm 程度高くすることでスタンド金具と床にできた隙間にはゴム板を 1 枚ずつ敷き、スタンド金具が宙に浮いた状態にならないようにしてください。

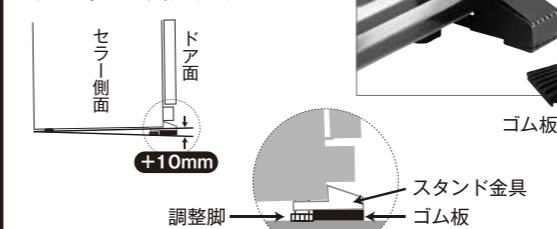

**注意** ゴム板を敷いた際、前側の調整脚が床に着いているかを確認してください。

### さいごに

安全にご使用いただくための確認

### 据付作業チェック表

- ① 転倒防止の処置は行っていますか。
- ② アース線は取り付けましたか。
- ③ コンセントを単独で使用していますか。
- ④ 電源は製品に合っていますか。
- ⑤ 電源電圧は定格 90%~110% の範囲に入っていますか。
- ⑥ 電源コードは傷つけていませんか。
- ⑦ 床面は安定して丈夫で平らですか。
- ⑧ 室内環境温度は 10℃~32℃ の範囲ですか。
- ⑨ 庫内は設定温度通りの温度ですか。
- ⑩ スタンド金具の下にゴム板は敷いていますか。また前側の調整脚は床に着いていますか。(ファンヴィーノ 100 のみ)

## 各部の名称

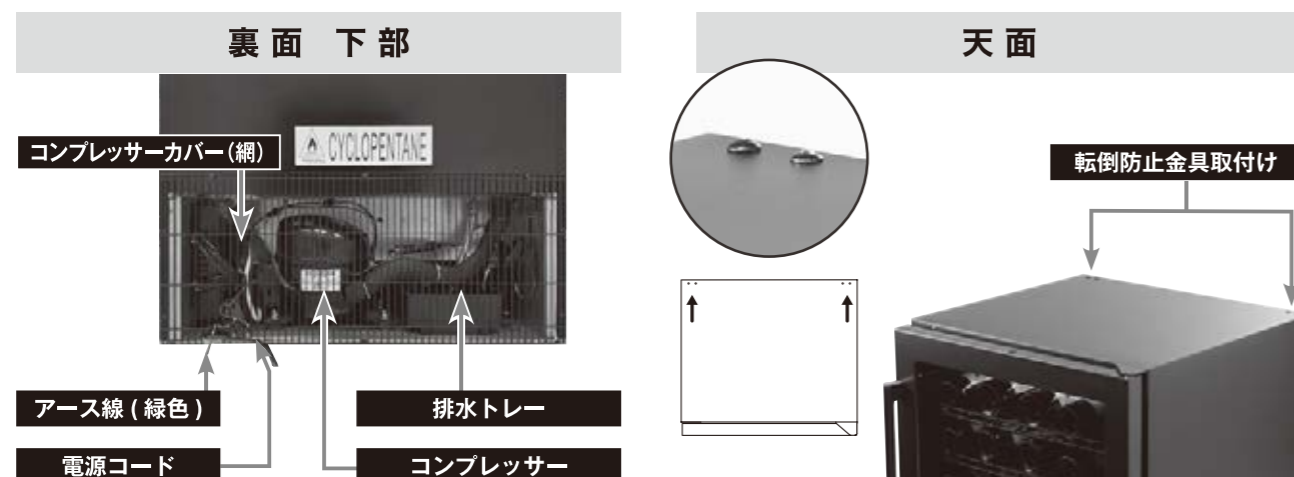
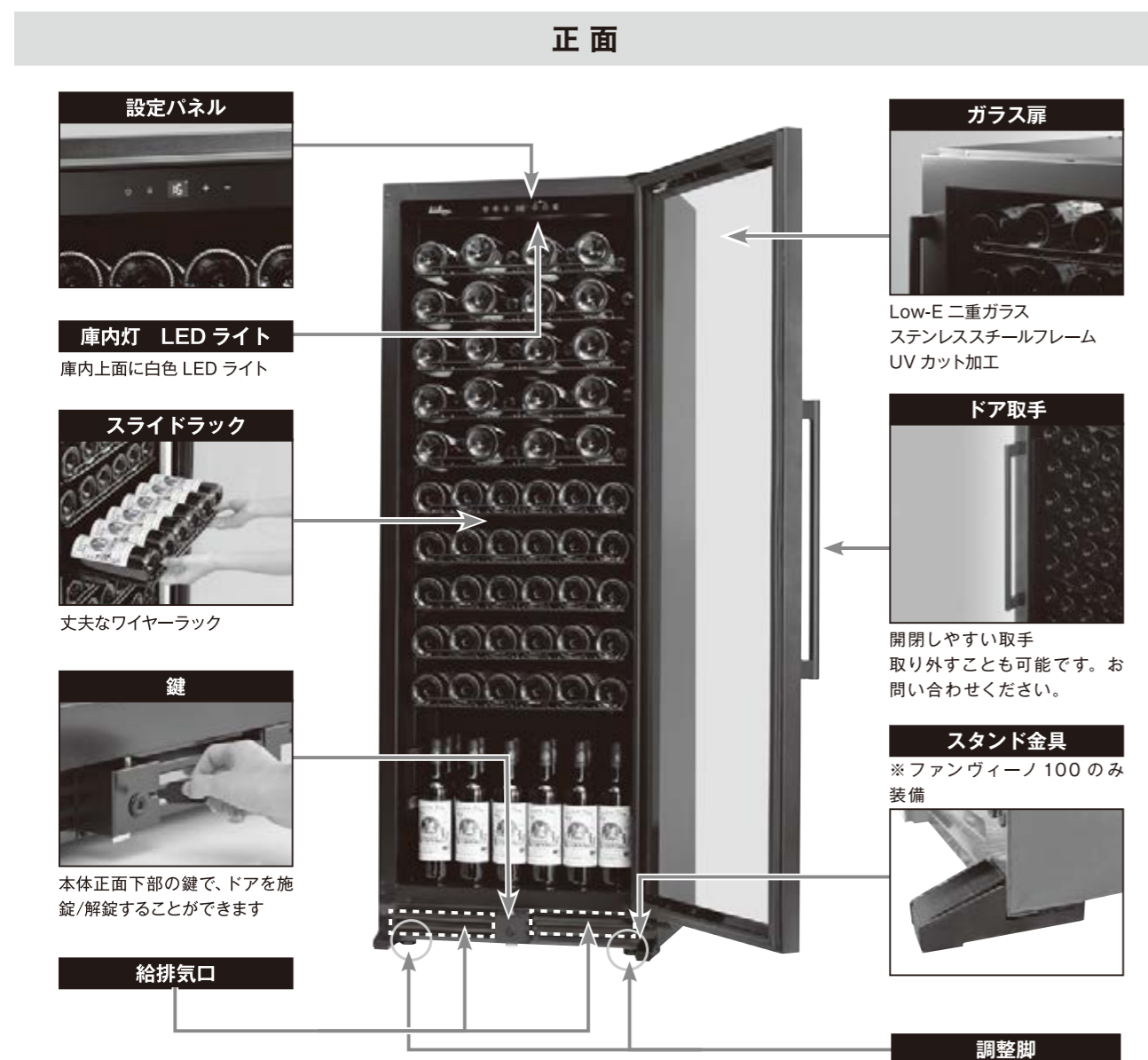

⚠ 「ワインセラーの転倒防止 (P 9 参照)」の措置をご確認ください。

## ご使用方法

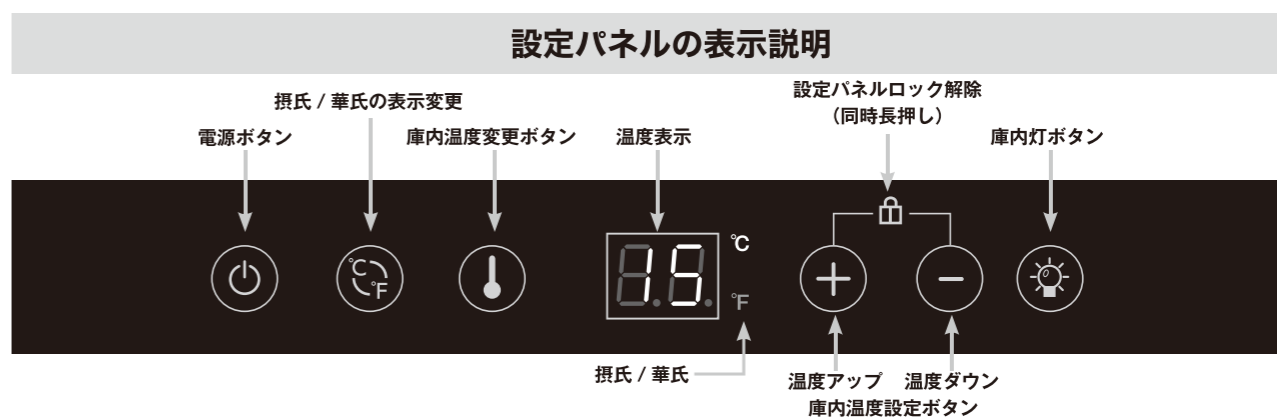

### ■ 初回の電源 ON

#### ■ プラグをコンセントに差し込む

プラグをコンセントに差し込むと、主電源が入り、現在の庫内温度を表示します。  
※主電源が入ってすぐは設定パネルはロックされていません。

### ■ 設定パネルロックの解除

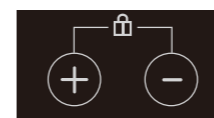

#### ■ 設定パネルロック解除方法

庫内温度設定ボタン(「+」「-」)を同時に約3秒間長押しすると、設定パネルが解除されます。  
※主電源が入ってすぐは設定パネルはロックされていません。

#### ■ ボタン操作を3分行わないと自動的に設定パネルはロックされます

### ■ 電源の ON/OFF



#### ■ 電源ボタン (主電源) の ON/OFF

設定パネルロックを解除して、電源ボタンを長押しすると、温度表示に「3.2.1」とカウントダウンが表示されて、電源OFFになります。

電源ONの場合は、電源ボタンを約3秒間長押ししてください。

コンセントを外すとき

清掃やセラーを移動するときは、主電源をOFFにしてからコンセントプラグを外してください。

### ■ 庫内温度の変更

#### ■ 設定温度の変更

① 庫内温度設定ボタン(「+」「-」)を同時に約3秒間長押しして、設定パネルロックを解除します。



② 庫内温度変更ボタンを押します。

温度表示が点滅して、設定温度が表示されます。



③ お好みの温度に設定します。

点滅している数字が現在の設定温度です。「+」「-」ボタンで設定温度を変更します。1℃単位で5℃～20℃内でお好みの温度に設定することができます。(推奨は7℃～18℃)  
変更後、約5秒経つと点滅から点灯に戻り、現在の庫内温度を表示します。

### ■ 摂氏(°C)/華氏(°F)の切り替え



#### ■ 摂氏/華氏の変更

① 設定パネルロックを解除します。

② 摂氏/華氏の表示変更ボタンを押して切り替えます。

### ■ 庫内灯の ON/OFF



#### ■ 庫内灯ボタン操作

庫内灯ボタンを押して ON/OFF を切り替えます。  
設定パネルロック状態でも操作可能です。

# ワインを入れる

## ワインボトルを入れる前に

- 注意** セラーの上段に偏って入れると、ラックを引き出す際に転倒する恐れがあります。下段を中心に収納し、必ず「ワインセラーの転倒防止 (P9参照)」の措置をしてください。
- 禁止** ガラス側 (前面) だけにボトルを乗せない。
- 禁止** 上段に集中して詰め込まない。
- 禁止** 最上段から詰め込まない。
- 注意** 初めて使用される際は、電源を入れて庫内が設定温度に達したことを確認してからワインを収納してください。
- 注意** ボトルを収納する際は、ボトル同士が接触しても破損しないように無理に押し込まず、注意して収納してください。
- 注意** スライドラックは、ゆっくりと引き出してください。
- 注意** 設置時に調整脚で前面が下がらないように調整してください。
- 注意** 重心が下方にかかるように下段にボトルを詰めるよう心がけてください。
- 注意** 鍵をかける事で地震時の揺れによりドアが開いたり、ボトルが飛び出さないように防止することができます。
- 注意** ファンヴィーノ 100 は前側の調整脚を 10mm 程度高くしたあと、スタンド金具の下にゴム板を敷き、その際に調整脚が床に着いているかを確認してください。

## ワインを入れる

このセラーの収納本数は、標準ボルドータイプ / 標準ブルゴーニュタイプ (750ml) それぞれのボトル収納で換算しています。

	ボルドータイプ	ブルゴーニュタイプ
1段	6本	8本
2段	6本	8本
3段	6本	8本
4段	6本	8本
5段	6本	8本
6段	6本	8本
7段	6本	8本
8段	6本	8本
9段	6本	8本
10段	6本	8本
11段	6本	8本
12段	6本	8本
最下段 俵積み	12本	12本
<b>合計</b>	<b>84本</b>	<b>108本</b>

	ボルドータイプ	ブルゴーニュタイプ
1段	8本	8本
2段	8本	8本
3段	8本	8本
4段	8本	8本
最下段 俵積み	18本	17本
<b>合計</b>	<b>50本</b>	<b>49本</b>

ファンヴィーノ 50 ラック使用例



ボルドータイプ      ブルゴーニュタイプ      最下段用棚のみラックの形状が異なります。

ファンヴィーノ 100 ラック使用例



ボルドータイプ      ブルゴーニュタイプ      最下段用棚のみラックの形状が異なります。

## ラックの引き出し



- 注意** スライドラックを引き出す際は両手で持ち、ゆっくりと引き出してください。
- 注意** スライドラックを引き出す際は、ガラス扉を 90°以上開けてください。ラックがドアパッキンに当たり損傷すると冷気が漏れるなど故障の原因となります。
- 禁止** ワインの俵積み禁止  
1段に規定本数以上のボトルを入れるとボトルが崩れたり、ラックの故障の原因となります。最下段のみ俵積みが可能です。

## スライドラックの取り外し

ラックの両サイドにあるバネを手で動かしてラックを手前に引き出し、レーンから外します。  
※指をはさまないように、ご注意ください。指が入りにくい場合には、細長いマイナスドライバー等をご使用ください。

- 注意** 最下段エリアに立てて収納をする場合のみ、ラックを外してご使用ください。
- 注意** ラックのボトルはすべて取り出してから、ラックの取り外し作業を行ってください。

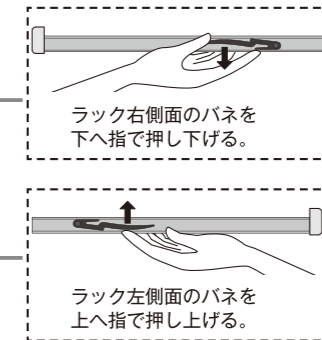

- 注意** 外したラックを取り付ける際は、ラックがレーンに正しく収まっていることを確認してから、ワインを収納してください。

## 安全に使用するためにお守りください

- 禁止** ■ボトルが落ちることがありますので、ストッパー作動部分以上ラックを引き出さないでください。
- ボトルを載せたラックを一度に何段も引き出していくと、本体が前へ傾く恐れがあります。一段ごとに出し入れをしてください。
- 庫内空気循環の妨げとなりますので、ラックをアルミホイルやその他の物で覆わないでください。
- 一枚のラックに決められた本数以上のワインを載せないでください。(耐荷重量: 約 30kg)
- ラックを引き出す際は、水平にゆっくりと引き出してください。
- ラックがガラス扉に当たらないよう、ラックが所定の位置に戻っていることを確認して、扉を閉めてください。
- ラックを外しワインを俵積みにして使用される場合は、最下段で行うようにしてください。

長く使っていただくために 長期間安全に使っていただくために以下の事項を守ってください。

### ワインセラーの清掃

- ❗ **注意** 故障の防止や消費電力の無駄を防ぐために定期的に清掃を行ってください。清掃の際は必ずワインセラーの電源を切ってから行ってください。
- 🔌 **お手入れの際は、必ず電源プラグを抜いてください。**

### 汚れたらすぐ！

- 庫内の汚れは、冷気で固まる前に拭きましょう。
- 落ちにくいときは、ぬるま湯に少量の台所用洗剤（中性）を混ぜたものに浸した布を、固く絞って拭いてください。

### はずしてお手入れ

- ラックやボトルに付いたほこりはカビの原因となります。定期的にお手入れを。

### 年一回は見えないところも

- コンセントやセラーの周囲のすき間にたまったほこりは、掃除機等で清掃してください。

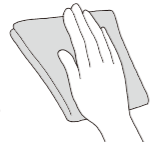
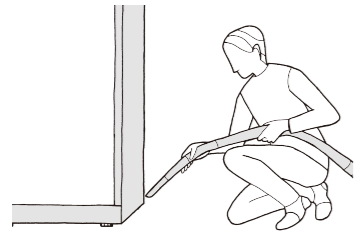

**天面**  
●ほこりを取り、ぬるま湯で湿らせ絞った柔らかい布で拭いたあと、から拭きをしてください。

**ガラス面**  
●指紋や汚れなどが落ちにくいときは、台所用洗剤（中性）を混ぜた水に浸した柔らかい布で拭いたあと、水拭き・から拭きをしてください。  
●ガラス製のため、表面や端面に衝撃を加えないでください。ひび割れや欠けの原因となります。

**ドアパッキン**  
●湿らせ絞った柔らかい布で拭いたあと、水分が残っていたら、から拭きをしてください。  
(汚れて傷むと、冷氣漏れの原因となります。)

⚠️ ラックのレール部分の潤滑剤は、拭き取らないでください。

**前面給排気口**  
●ほこりが気になる場合は、掃除機等で清掃してください。

### お願い

- ❗ **●湿らせた布は、固く絞ってください。**  
水分がすき間に入ると、電気部品の故障の原因となります。
- 揮発性のあるものは使わないでください。  
ベンジン・シンナー・アルコールなどを使用すると、変形やガスが発生することがあります。
- ◎化学ぞうきんをご使用の場合は、その注意書きにしたがってください。
- ◎本体や庫内に水をかけないでください。
- ◎濡れた手で電源を触ったり抜き差ししないでください。



### 清掃の手順

- ❗ **注意** 故障の防止や消費電力の無駄を防ぐために定期的に清掃を行ってください。清掃の際は必ずワインセラーの電源を切ってから行ってください。
- 🔌 **お手入れの際は、必ず電源プラグを抜いてください。**

- (1) 設定パネルロックを解除して、電源ボタンを長押し（約3秒）して主電源をOFFにする
- (2) 電源プラグをコンセントから外し、中に入っているものを全て取り出す
- (3) **庫外側面と庫内**  
庫内を空にして清掃してください。ぬるま湯に少量の台所用洗剤（中性）を混ぜたものに浸した布を、固く絞って拭いてください。
- (4) **電源プラグ・コードの安全点検をする**  
●電源コードに亀裂やすり傷がありませんか？  
●電源を外すときに異常な発熱はありませんか？  
●電源プラグにゴミやほこりが付着していませんか？
- (5) **前面給排気口のお手入れ**  
前面給排気口にほこりが溜まると、冷えが悪くなる可能性があります。年に1回は確認し、ほこりが気になる場合は掃除機などで清掃してください。
- (6) 電源プラグをコンセントにしっかりさし込み、電源を入れる

- ❗ **ドレーン（排水管）について**  
余分な水は、庫内下部の水受けの穴から本体背面に取り付けた排水トレーに流れて放熱パイプの余熱で蒸発します。

### フィルターの交換

ワインセラー庫内中央に活性炭フィルターが取り付けられており、庫内の悪臭やバクテリア発生を防止します。2～3年に一度の交換を推奨しています。交換の際は、当社までご連絡ください。

### 長期間使用を中断する場合

- ❗ **注意** ワインセラーを長期間使用しないときは、庫内を空にして電源を切ってください。臭気、カビの発生を防ぐために必ず扉を開放したままにしてください。

## 故障かな？と思ったら

こんなとき	おたしかめください
ワインセラーが動かない スイッチが入らない	<ul style="list-style-type: none"> <li>●電源プラグがコンセントから抜けていませんか？</li> <li>●電源、ヒューズやブレーカーが切れていませんか？</li> <li>●コードが損傷していませんか？</li> <li>●停電ではありませんか？</li> </ul>
よく冷えない	<ul style="list-style-type: none"> <li>●設置直後ではありませんか？ 設置環境温度や設定温度により、冷えるまでに時間がかかる場合があります。また、初めて使用される際は、設定温度に達したことを確認してからワインを収納してください。</li> <li>●熱いものを入れたり、扉の開閉が多すぎませんか？</li> <li>●ワインを詰めすぎていませんか？</li> <li>●直射日光があたったり、コンロ、ストーブのそばで使っていませんか？</li> <li>●ワインセラーの前面下部に給排気のための十分なスペースをとっていますか？ (P7「設置についてのご注意」P8「設置 / 放熱スペースの確保」を参照ください。)</li> <li>●温度は適切に設定されていますか？</li> <li>●扉が開いていませんか？</li> </ul>
庫内灯がつかない	<ul style="list-style-type: none"> <li>●庫内灯スイッチが入っていますか？ → <b>P 11 参照</b></li> <li>●庫内灯が故障の場合は、当社までご連絡ください。</li> </ul>
水漏れがする	<ul style="list-style-type: none"> <li>●扉を長い時間開け放したり、半開きになっていませんか？ 背面からの水漏れ：背面のコンプレッサーカバー内にある排水トレーが溢れている可能性があります。 ネットのネジを外し、右下の排水トレーに溜まった水を雑巾やスポイト等で吸い取ってください。 前面からの水漏れ：設置・据え付けに不備がないか、前傾になって扉が開いていないかを確認・修正ください。</li> <li>●梅雨の時期など外気に含まれる水分が多い場合、扉の外側が結露することがあります。 乾いた布で水を拭き取ってください。</li> </ul>
異音がる	<ul style="list-style-type: none"> <li>●背面辺りから聞こえる水の流れるような音は、冷媒ガスの循環する音です。(「チョロチョロ」など)</li> <li>●底部辺りから聞こえる低い作動音は、コンプレッサーが動いている時の音です。(「ブーン」など)</li> <li>●庫内から聞こえる風のながれるような音は、ファンモーターの運転音です。(「ゴー」など)</li> </ul>
トラブル メッセージが出た	<ul style="list-style-type: none"> <li>●温度設定パネルにエラーメッセージが表示されましたら、当社までご連絡ください。 → <b>P 17 参照</b> 「E1」又は「E3」→センサーエラー 「HH」又は「LL」→冷却エラー</li> </ul>

## こんなときは

こんなとき	おたしかめください
停電したとき	<ul style="list-style-type: none"> <li>●庫内温度の上昇を防ぐため、扉の開閉を極力少なくしてください。</li> <li>●黒っぽい布のようなものでガラス扉をおおってください。</li> <li>●水をたくさん入れた容器を庫内に入れてください。温度の上昇を多少防げます。</li> <li>●停電時間によっては、ボトルに水滴がつくことがあるので布で拭き取ってください。</li> <li>●電源ヒューズやブレーカーが切れた時は、5分以上待ってから主電源を入れ直してください。</li> </ul>
場所を移動したい 転居する	<ul style="list-style-type: none"> <li>●ワインセラー内のワインボトルをすべて取り出してください。</li> <li>●電源プラグを抜いてください。</li> <li>●ワインセラー背面最下部のコンプレッサーカバー内に排水トレーがあります。電源を抜き、庫内温度が上がると水が出る場合があります。傾けると水がこぼれる恐れがあるのでご注意ください。 水が多い場合はスポンジ等で吸い取ってください。</li> <li>●傾ける時は表面が上を向くように、45°以上傾かないようにしてください。</li> <li>●移動時の損傷を避けるため、調整脚のネジを全て締めてください。</li> <li>●必ず二人以上で運んでください。</li> <li>●このワインセラーは 50/60Hz (ヘルツ) 共用で日本全国で使用できます。</li> </ul>

## 使用中の注意点

- 注意** 通常庫内を効率よく冷却するため、ファンが回転します。若干の音が発生することがあります。
- 注意** 設置されている場所の温度や湿度によって、庫内及び庫外に結露が発生することがあります。庫内の下部に結露が発生し底に溜まる場合がありますが、製品そのものに支障をきたすものではありません。通常、これらの水分は庫外の排水トレーに排出され、放熱パイプの余熱で蒸発します。
- 注意** 梅雨や高温・高湿の時期、扉の開閉が多い時など庫内の湿度が非常に高くなる場合があります。大切なワインは、専用のラベル保護グッズをお使いになるか、ラップをボトルに巻くなどして水濡れを防ぐことをお勧めします。

## お知らせ表示が出たら

デジタル表示	表示内容
	「E1」 → センサーエラーです。当社までご連絡ください。 (エラー中、コンプレッサーは 10 分稼働・10 分停止の動作を繰り返すようになります)
	「E3」 → 蒸発器センサーエラーです。当社までご連絡ください。 (エラー中、コンプレッサーは 10 分稼働・10 分停止の動作を繰り返すようになります)
	「HH」 → 冷却エラー (高温警報) です。当社までご連絡ください。 24°Cを超えたまま 24 時間以上経過すると、コンプレッサーが停止し、「HH」を表示します。
	「LL」 → 冷却エラー (低温警報) です。当社までご連絡ください。 0°C未満になると、コンプレッサーが停止し「LL」を表示します。

## 仕 様

使いやすい製品にするために製品改良に努めています。  
そのため一部仕様が変わることがありますのでご了承ください。

製品名	ファンヴィーノ 50	ファンヴィーノ 100
品番	JC-145A	JC-275AF
外形寸法	W595 x D585 (別途取手 D45) x H820	W595 x D530 (別途取手 D45) x H1600
有効内容積	142L	262L
設定可能温度帯	5℃～20℃ / 推奨設定温度帯 (7℃～18℃)	
設置環境温度帯	10℃～32℃	
冷却方式	コンプレッサー方式	
冷媒	R600a (ノンフロン) 28g	R600a (ノンフロン) 38g
庫内灯	白色LEDインテリアライト	
温度表示・制御	デジタルコントロールパネル	
電圧・周波数	100V・50/60 Hz	
電動機定格消費電力	110W	120W
年間消費電力量	112kWh/年	143kWh/年
付属品	スライドラック×4、最下段用棚×1	スライドラック×12、最下段用棚×1
製品重量	約43kg	約80kg
最大ワイン収納本数	50本 (ボルドー型レギュラーボトル換算)	84本 (ボルドー型レギュラーボトル換算) 108本 (ブルゴーニュ型レギュラーボトル換算)
電源コード	2.2 m (スナップ式コンセントプラグ)	

※実測のサイズとは3mm前後異なる場合があります。

同梱しているもの

鍵×2 転倒防止金具×2 転倒防止用ネジ×4 保証書(本書) 取扱説明書(本書)

## 保証とアフターサービス

### 保証書

P20の保証書に販売店より記入を受けるか、販売店より発行される「お買い上げ日・販売店名」が確かめられる書類と一緒に大切に保管してください。

### 保証期間

本体：お買い上げ日より1年間

冷媒循環回路：お買い上げ日より5年間

※冷媒循環回路とは、コンプレッサー、凝縮器、冷却器、毛細管、配管を指します。

※本体とは、上記以外の全部品です。

※保証期間内でも有償になることがありますので、取扱説明書・無償修理規定をよくお読みください。

### 修理について

保証書の規定に従って修理させていただきます。

保証期間を過ぎた後、修理可能なワインセラーについては、有償で修理対応いたします。

補修用性能部品の最低保有期間は、終売案内後5年です。

※補修用性能部品とは、本製品の機能を維持するための部品です。

●故障の状況やその他事情により、修理に代えて製品を交換する場合があります。

●修理に際して、再生部品や代替部品を使用する場合があります。

### 家電リサイクル法

2001年4月施行の家電リサイクル法では、お客さまがご使用済みのワインセラーを廃棄される場合、収集・運搬料金と再商品化等料金をお支払いいただき、対象品を販売店や市町村に適性に引き渡すことが求められています。

### 冷媒について



明日のために、ノンフロン。

このワインセラーで使用されている冷媒は、環境に配慮したノンフロンガスR600aです。冷媒回路に密閉されていますので、通常はもれ出すことはありません。

※日本では家電リサイクル法に基づき、冷蔵庫リサイクル処理時に全台数の冷媒を回収して地球温暖化の影響を防いでいます。

※R600aは可燃性ガスです。

火災や爆発の原因となるため、火気や可燃性物品をワインセラー内、又はその近くに置かないでください。

### 製品の特性、設置環境について

使用部品の経年劣化や不具合は、設置環境次第では短期間で発生する場合があります。

- 設置環境温度(10℃～32℃)外での使用
- 直射日光があたる場所での使用
- 換気が悪く、放熱スペースが取られていない場所での使用
- 硫黄酸化物の影響を受けやすい場所での使用
- コンセントを単独で使用されていない場合

### 無償修理規定

- 取扱説明書の注意書に従った適切な使用状態で故障した場合には、保証期間内、当社が無償修理致します。
- 保証期間内に故障して無償修理を受ける場合は、お買い上げの販売店もしくは当社にご依頼のうえ、出張修理に際して本書をご提示ください。なお、離島及び離島に準ずる遠隔地へのお出張修理を行なった場合には、出張に要する実費を申し受けます。
- 保証期間内でも次に示すものに該当する不具合または起因する不具合は保証修理の対象となりません。
  - 使用上の誤り及び不当な修理や改造による故障及び損傷
  - お買い上げ後の設置場所の移動、落下等による故障及び損傷
  - ほこり、ねずみ・昆虫類の侵入、火災、地震、水害、落雷、その他の天災地変、公害や異常電圧による故障及び損傷
  - 車両、船舶に搭載・使用された場合の故障及び損傷
  - 本書の提示がない場合
  - 本書にお買い上げ年月日、お客様名の記入がなく、製品のご購入を確かめられるレシートなどの書類がない場合、或いは字句を書き替えられた場合
  - 一般に品質、機能上影響のない軽微な感覚的現象(音、振動等)
- 次に示す費用または損害は、当社の負担となりません。
  - 消耗品の交換、修理及び補充費用
  - 点検、清掃、整備のための費用
  - 当社が手配した業者以外での修理
  - 電話代等の修理に付随する費用
  - 休業補償及び当セラーを使用できなかったことによる損害
  - 本製品の不具合により、ワインやその他飲料に変質があった場合の損害
- 本製品の不具合によりワインに変質があった場合も、収納しているワインの補償は致しませんので、稼働状態、庫内温度には十分にお気を付けてください。
- 本書は日本国内においてのみ有効です。  
**This warranty is valid only in Japan.**
- 本書は再発行致しませんので紛失しないように大切に保管してください。

※この保証書は本書に明示した期間、条件のもとにおいて無償修理をお約束するものです。従ってこの保証書によってお客様の法律上の権利を制限するものではありませんので、保証期間経過後の修理等についてご不明の場合は、お買い上げの販売店又は当社にお問い合わせください。

# 保証書

保証書	
商品名	<input type="checkbox"/> ファンヴィーノ 50 (JC-145A) <input type="checkbox"/> ファンヴィーノ 100 (JC-275AF)
お客様名	様
ご住所	〒 —
TEL	
保証期間	年 月 日から (本体) 1 年間 (冷媒循環回路) 5 年間
販売店	住所/店名
印 又は サイン	TEL — —



ワインセラーの誤った使用または故障により、ワインやその他の飲料の変質が生じても、製品以外の補償は致しませんので、運転状態や庫内温度には充分ご注意ください。

お問い合わせ

下記グローバルまでお問い合わせください。

取り扱い店

**株式会社 グローバル**

〒550-0005 大阪市西区西本町1丁目5番3号 扶桑ビル

受付時間/平日 10:00 ~ 17:00

ナビダイヤル **0570-00-9686**

フリーダイヤル 0120-60-9686